

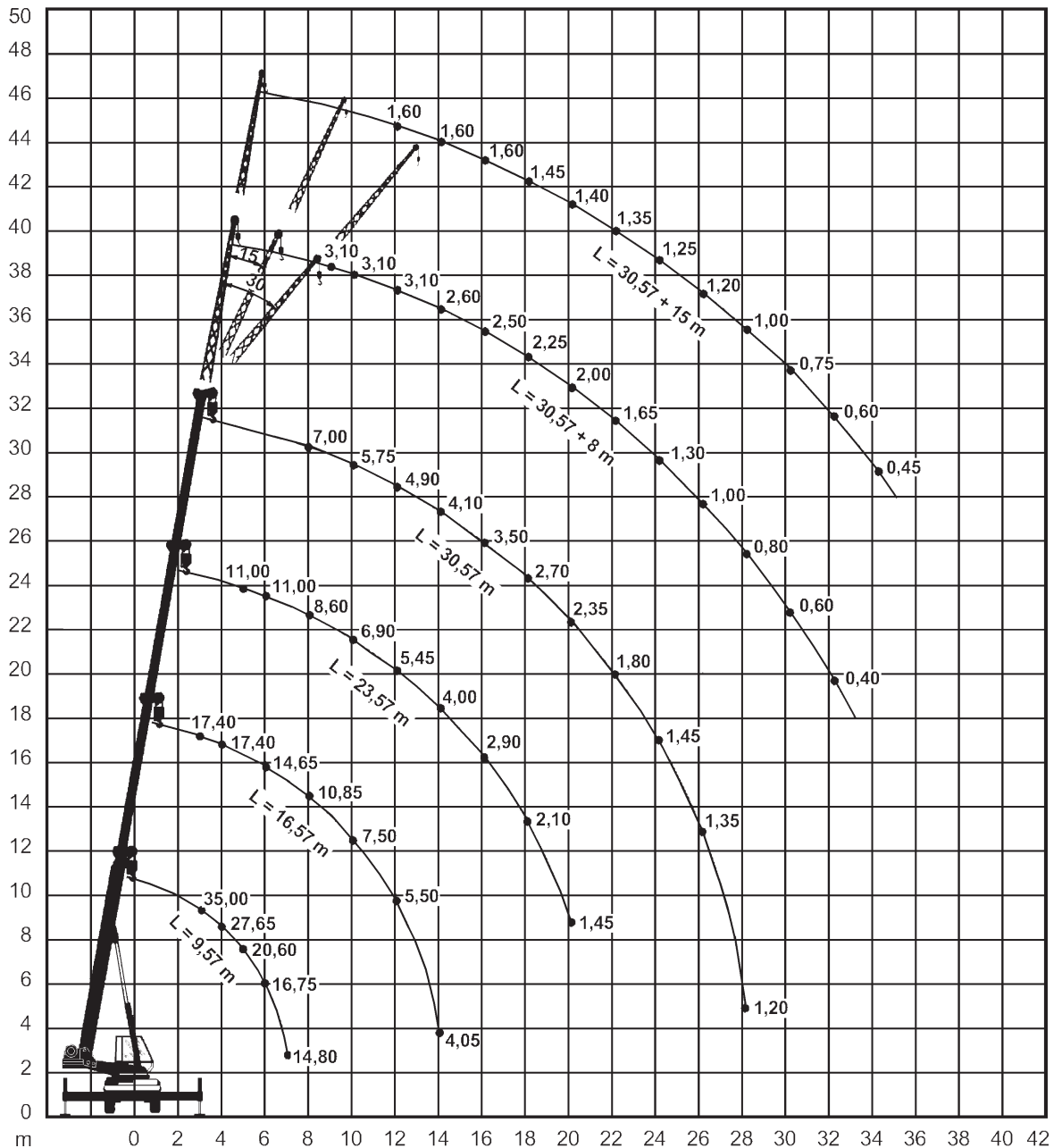

Alle Angaben ohne Gewähr und vorbehaltlich technischer Änderungen und Satzfehler.
All information given are for reference only

ZERTIFIZIERT
EN ISO 9001 - SCC[®]

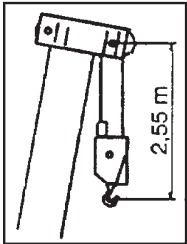

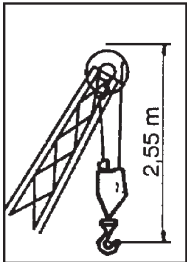
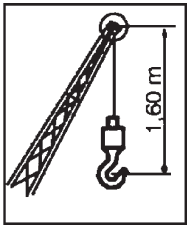
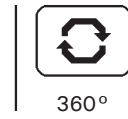
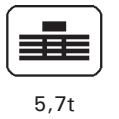

	9,57	13,07	16,57	20,57	23,57	27,07	30,57	
3	35	22	17,4					3
3,5	30,1	22	17,4					3,5
4	27,65	21	17,4	12,3				4
4,5	25,9	20,9	17,2	12,3				4,5
5	20,6	20,25	17,15	12,3	11			5
6	16,75	18,75	14,65	12,2	11	9,4		6
7	14,8	14,8	12,8	10,65	9,65	8,35		7
8		10,25	10,85	9,3	8,6	7,5	7	8
9		9,1	9	8,3	7,65	6,8	6,3	9
10		7,6	7,5	7,2	6,9	6,2	5,75	10
11		6,1	6,05	6,25	6,25	5,75	5,3	11
12			5,5	5,45	5,45	5,3	4,9	12
13			4,55	4,5	4,5	4,8	4,5	13
14			4,05	4	4	4,4	4,1	14
15				3,5	3,5	4	3,7	15
16				2,9	2,9	3,5	3,5	16
17				2,5	2,5	3,2	3,2	17
18				2,2	2,1	2,7	2,7	18
19					1,75	2,6	2,6	19
20					1,45	2,35	2,35	20
21					1,3	2	2	21
22						1,8	1,8	22
23						1,5	1,5	23
24						1,45	1,45	24
25							1,4	25
26							1,35	26
27							1,25	27
28							1,2	28



m	8			15			m
	0°	15°	30°	0°	15°	30°	
9	3,1						9
10	3,1						10
11	3,1	2,95		1,6			11
12	3,1	2,75		1,6			12
13	3	2,6	2,35	1,6			13
14	2,8	2,5	2,25	1,6			14
15	2,65	2,35	2,15	1,6	1,35		15
16	2,5	2,25	2,05	1,6	1,3		16
17	2,35	2,15	1,95	1,55	1,25		17
18	2,25	2	1,9	1,5	1,25	1,05	18
19	2,1	1,95	1,8	1,5	1,2	1	19
20	2	1,85	1,75	1,45	1,15	1	20
21	1,9	1,8	1,7	1,4	1,15	1	21
22	1,65	1,7	1,65	1,35	1,1	0,95	22
23	1,45	1,6	1,55	1,3	1,1	0,95	23
24	1,3	1,4	1,5	1,25	1,05	0,95	24
25	1,2	1,25	1,35	1,25	1,05	0,9	25
26	1	1,15	1,2	1,2	1	0,9	26
27	0,9	0,95	1	1,1	1	0,9	27
28	0,8	0,85	0,9	1	1	0,9	28
29	0,7	0,75	0,8	0,9	0,95	0,85	29
30	0,6	0,65	0,7	0,75	0,95	0,85	30
31	0,5	0,55	0,6	0,65	0,85	0,85	31
32	0,4	0,45	0,5	0,6	0,7	0,85	32
33			0,4	0,5	0,6	0,7	33
34				0,45	0,55	0,6	34
35					0,45	0,5	35
36					0,4	0,45	36